









IS 345

DALI-2 APC - inbouw rond
 EAN 4007841 033873
 art.nr. 033873



							Teach		5 years
infrared sensor 360°	max. 20 x 4 m	IP20	2 - 1000 lux	5 sec - 15 min	manual override	ideal 2,5 - 5 m	Teach mode	energy saving	manufacturer's warranty steinel- professional.de/ garantie

Functiebeschrijving

Grote reikwijdte! Infrarood-bewegingsmelder IS 345 voor binnen en buiten, ideaal voor gangen, functionele ruimtes, montagehoogte max. 5 m, registratiegebied 12 x 6 m (radiaal) en 23 x 6 m (tangentiaal). Verkrijgbaar in ronde en rechthoekige opbouw- en inbouwuitvoering.

Technische gegevens

Afmetingen (Ø x H)	124 x 78 mm	Optimale montagehoogte	2,8 m
Fabrieksgarantie	5 jaar	Registratiehoek	Gang, 360 °
Instellingen via	Afstandsbediening, Potentiometers, Smart Remote	Openingshoek	45 °
Met afstandsbediening	Nee	Onderkruipbescherming	Ja
Variant	DALI-2 APC - inbouw rond	verkleining van de registratiehoek per segment mogelijk	Ja
VPE1, EAN	4007841033873	Elektronische instelling	Nee
Uitvoering	Bewegingsmelder	Mechanische instelling	Nee
Toepassing, plaats	Binnen	Reikwijdte radiaal	12 x 6 m (72 m ²)
Toepassing, ruimte	hal / gang, parkeergarage, Binnen	Reikwijdte tangentiaal	23 x 6 m (138 m ²)
kleur	wit	schakelzones	280 schakelzones
Kleur, RAL	9003	Funcities	Normaal- / testbedrijf, Handmatig ON / ON-OFF, Regeling constante verlichting ON/OFF
Incl. hoekwandhouder	Nee	Schemerinstelling	2 – 1000 lx
Montageplaats	plafond	Tijdstelling	5 s – 15 Min.
Montage	In de muur, Plafond	basislichtfunctie	Ja
Bescherming	IP20	Basislichtfunctie tijd	1-30 min., de hele nacht
Omgevingstemperatuur	van -20 tot 50 °C		
Materiaal	kunststof		

IS 345

DALI-2 APC - inbouw rond
EAN 4007841 033873
art.nr. 033873



Technische gegevens

Stroomtoevoer	220 – 240 V / 50 – 60 Hz	Hoofdlicht instelbaar	50 - 100 %
Steuerausgang, Dali	Broadcast 1x30 elektronische voorschakelapparaten	Schemerinstelling Teach	Ja
Technologie, sensoren	passief infrarood, Lichtsensor	Regeling constant licht	Ja
Montagehoogte	2,50 – 5,00 m	Koppeling	Ja
Montagehoogte max.	5,00 m	Soort koppeling	Master/slave
		Koppeling via	Kabel
		Product categorie	Bewegingsmelder

Toebehoren

EAN 4007841 009151	Afstandsbediening Smart Remote
EAN 4007841 559410	Service-afstandsbediening RC8
EAN 4007841 592806	Gebruikers-afstandsbediening RC5
EAN 4007841 056742	Zwart paneel voor IR sensoren

IS 345

DALI-2 APC - inbouw rond
EAN 4007841 033873
art.nr. 033873

Registratiebereik

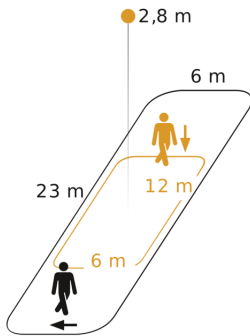

Mogelijke montagehoogte: 2,50 m - 5,00 m
Oranje: radiaal
Zwart: tangentiaal

Maten

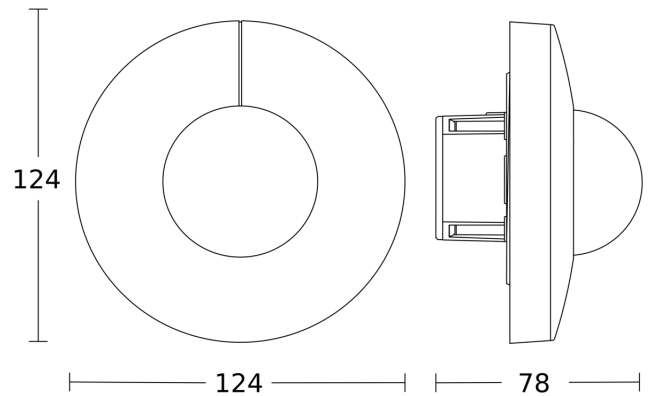

aansluitschema Master

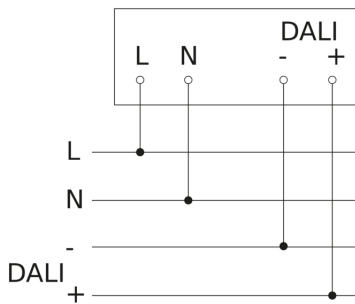

aansluitschema voor DALI-2 APC met DALI-2 IPD

